

Vrtinčni difuzor BD

01

0103 / Difuzorji / Vrtinčni difuzor BD



BOSSPLAST

Difuzorji BD so namenjeni prezračevanju nizkih prostorov od 2,6 do 4,00 m. Primerni so za gradnjo v spuščene strope.

Odlični so tako v komfortnih prostorih kot tudi v industriji. Konstrukcija difuzorja z vrtinčnim načinom izpiha zraka omogoča visoko stopnjo indukcije in hitro zmanjševanje temperaturnih razlik. Stopnja hrupa je majhna. Vrtinčaste difuzorje lahko uporabljamo v napravah s konstantnim pretokom zraka in tudi v napravah z variabilnim pretokom zraka, s spreminjanjem zmogljivosti od 100 do 25 % pretoka zraka.

Ovisno od vsakokratnih zahtev, kot so maks. pretok zraka, stopnja hrupa in načina vgradnje, so na voljo difuzorji z zaobljeno izpušno šobo ali brez. Glede na arhitekturne zahteve je lahko sprednja stran v okrogli ali kvadratni izvedbi.

Kazalo

Lastnosti
Dimenzije
Diagram za hiter izbor
Koda za naročanje
Projektantski popis

Stran 145
Stran 145
Stran 149
Stran 150
Stran 151

Lastnosti

Konstrukcija

- Kvadraten ali okrogel difuzor
- Fiksne lamele (tip BD-4 in BD-5) ali nastavljive lamele (tip BD-8 in BD-9)
- Plastični usmerniki zraka (tip BD-8 in BD-9)
- Okrogla razporeditev lamel ali usmernikov (tip BD-4 in BD-5)
- Usmerjevalni obroč (tip BD-4 in BD-5)

Material

- Jeklena pločevina

Barva

- Bela barva RAL 910 ali na željo kupca poljubna barva po RAL lestvici

Montaža

- Pritrditev z enim centralnim ali štirimi stranskimi vijaki na komoro tipa PB2 ali PB5

Izvedbe

Vrtnični difuzor BD-4

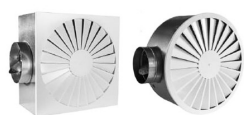

Vrtnični difuzor BD-5



Vrtnični difuzor BD-8

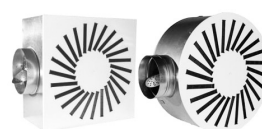

Vrtnični difuzor BD-9

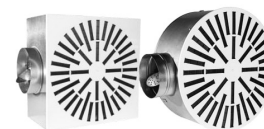

Dimenzije

Vrtnični difuzor BD-4 in BD-5

K - Kvadraten

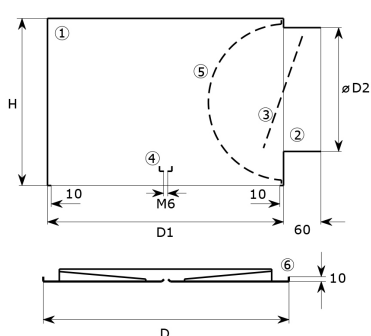

R - Okrogel

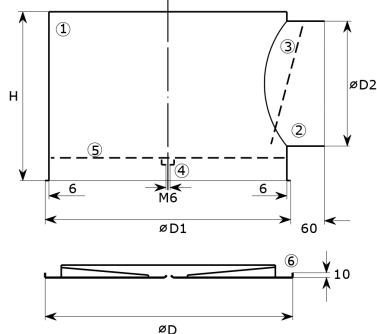

1. Komora PB 2
2. Okrogla priključna odprtina
3. Regulacijska loputa
4. Prečka
5. Perforirana razpršilna plošča
6. Difuzor

Vrtnični difuzor BD-4

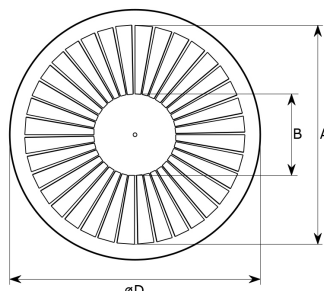
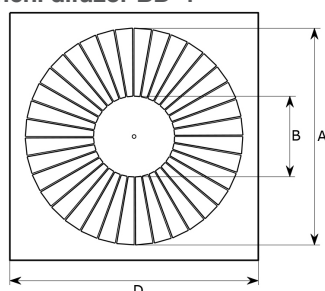

Vrtinčni difuzor BD-5

K - Kvadraten

R - Okrogel

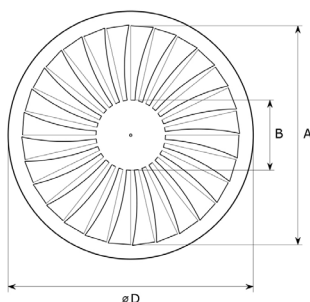
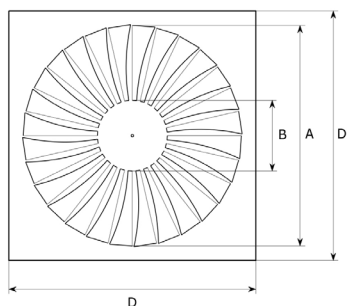

| H1 (mm) | D | ØD | B | A | D1 | ØD2 | H | | |
|---------|-----|-----|-----|-----|-----|-----|-----|-----|-----|
| 300/250 | 295 | 300 | 80 | 240 | 291 | 158 | 230 | | |
| 400/350 | 395 | 400 | 85 | 340 | 391 | 158 | 198 | 230 | 270 |
| 500/450 | 495 | 500 | 140 | 440 | 491 | 198 | 248 | 270 | 320 |
| 600/250 | 595 | 600 | 80 | 240 | 291 | 158 | | 320 | |
| 600/350 | 595 | 600 | 85 | 340 | 391 | 158 | 198 | 230 | 270 |
| 600/450 | 595 | 600 | 140 | 440 | 491 | 198 | 248 | 270 | 320 |
| 600/550 | 595 | 600 | 170 | 540 | 591 | 198 | 248 | 270 | 320 |
| 625/550 | 620 | 625 | 170 | 540 | 591 | 198 | 248 | 270 | 320 |

Vrtinčni difuzor BD-8 in BD-9

K - Kvadraten

R - Okrogel

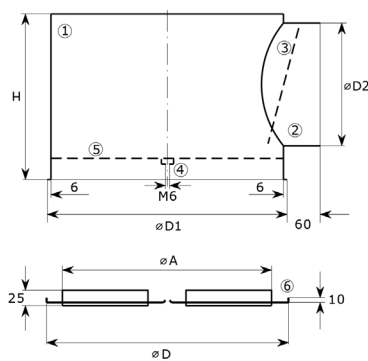
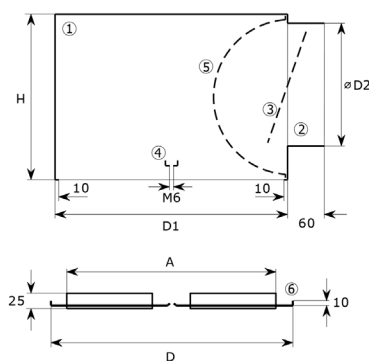

1. Komora PB 2
2. Okrogla priključna odprtina
3. Regulacijska loputa
4. Prečka
5. Perforirana razpršilna plošča (samo za odvod)
6. Difuzor

| H1 (mm) | D | ØD | D1 | ØD2 | H | A | | |
|---------|-----|-----|-----|-----|-----|-----|-----|-----|
| 310/8 | 305 | 310 | 301 | 158 | 230 | 275 | | |
| 400/16 | 395 | 400 | 391 | 158 | 198 | 230 | 270 | 365 |
| 500/16 | 495 | 500 | 391 | 158 | 198 | 230 | 270 | 365 |
| 600/16 | 595 | 600 | 391 | 158 | 198 | 230 | 270 | 365 |
| 625/16 | 620 | 625 | 391 | 158 | 198 | 230 | 270 | 365 |
| 500/24 | 495 | 500 | 491 | 198 | 248 | 270 | 320 | 450 |
| 600/24 | 595 | 600 | 591 | 198 | 248 | 270 | 320 | 550 |
| 625/24 | 620 | 625 | 591 | 198 | 248 | 270 | 320 | 550 |
| 600/48 | 595 | 600 | 591 | 248 | 320 | 565 | | |
| 625/54 | 620 | 625 | 616 | 248 | 320 | 590 | | |
| 800/72 | 795 | 800 | 791 | 313 | 348 | 385 | 420 | 765 |

Oblike difuzorjev in razporeditev usmernikov

Vrtinčni difuzor BD-8

Difuzor BD8-K-310/8



Difuzor BD8-R-310/8



Difuzor BD8-K-400/16
Difuzor BD8-K-500/16
Difuzor BD8-K-600/16
Difuzor BD8-K-625/16

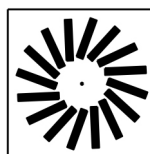

Difuzor BD8-R-400/16
Difuzor BD8-R-500/16
Difuzor BD8-R-600/16
Difuzor BD8-R-625/16



Difuzor BD8-K-500/24

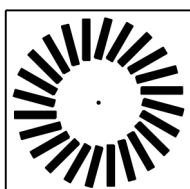

Difuzor BD8-R-500/24

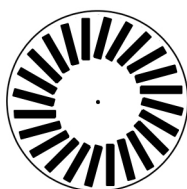

Difuzor BD8-K-600/24
Difuzor BD8-K-625/24

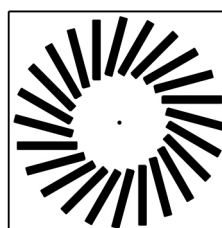

Difuzor BD8-R-600/24
Difuzor BD8-R-625/24

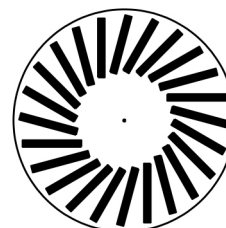

Difuzor BD8-K-600/48

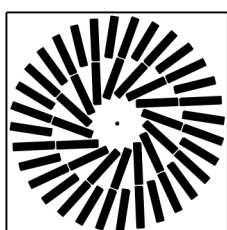

Difuzor BD8-R-600/48

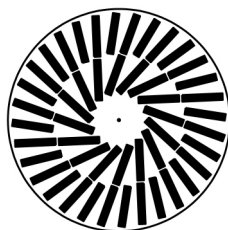

Difuzor BD8-K-625/48

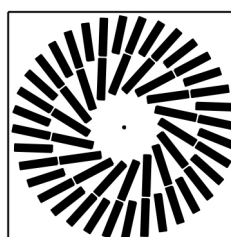

Difuzor BD8-R-625/48

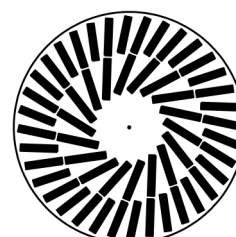

Difuzor BD8-K-800/72

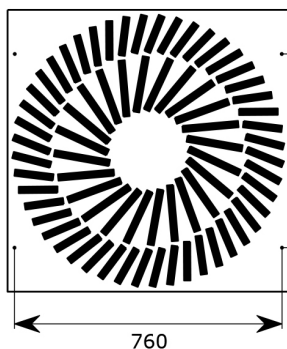

Difuzor BD8-R-800/72

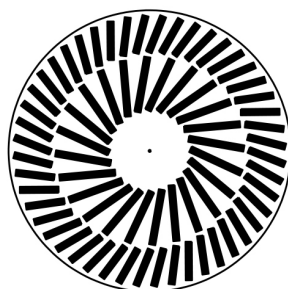

Vrtinčni difuzor BD-9

Difuzor BD9-KR-310



Difuzor BD9-RR-310



Difuzor BD9-KK-310



Difuzor BD9-KR-400



Difuzor BD9-RR-400



Difuzor BD9-KK-400

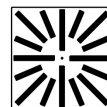

Difuzor BD9-KR-500



Difuzor BD9-RR-500



Difuzor BD9-KK-500

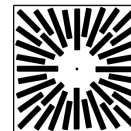

Difuzor BD9-KR-600
Difuzor BD9-KR-625

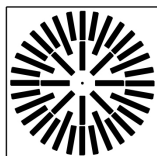

Difuzor BD9-RR-600
Difuzor BD9-RR-625

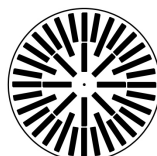

Difuzor BD9-KK-600
Difuzor BD9-KK-625

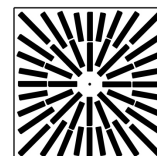

Difuzor BD9-KR-800

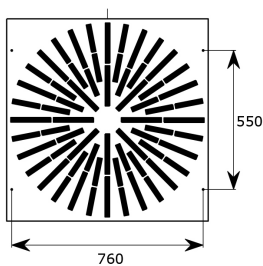

Difuzor BD9-RR-800

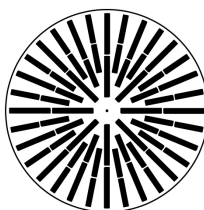

Difuzor BD9-KK-800

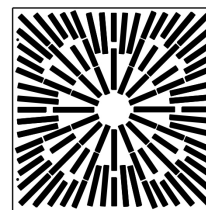
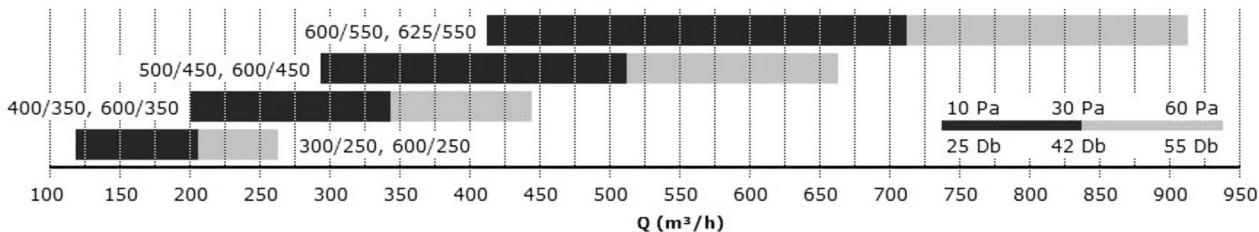
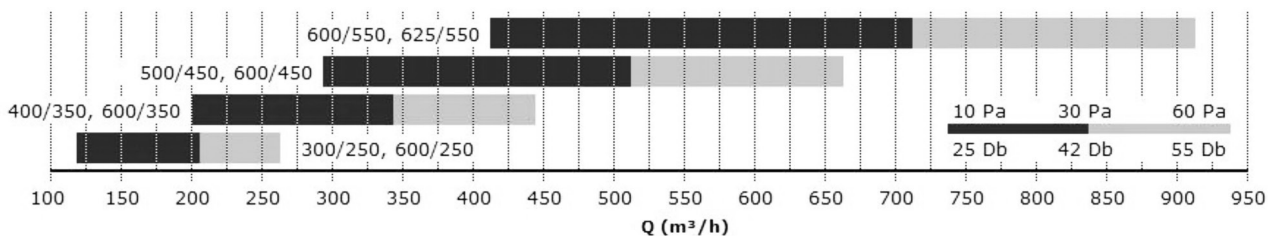

Diagram za hiter izbor

Vrtinčni difuzor BD-4



Vrtinčni difuzor BD-5



Vrtinčni difuzor BD-8

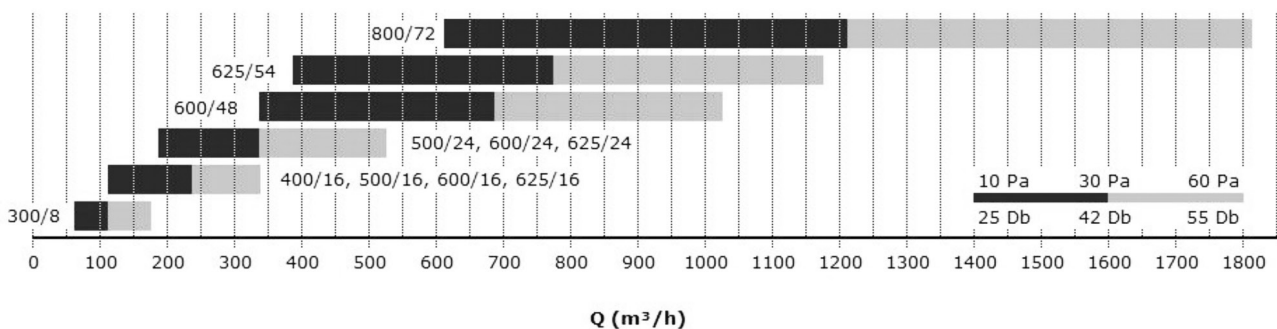

Vrtinčni difuzor BD-9

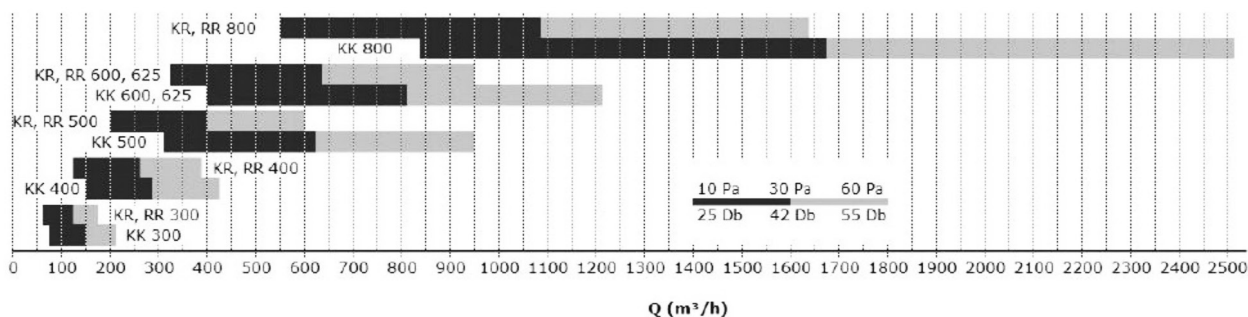

Koda za naročanje

Vrtinčni difuzor BD-4 in BD-5

BD-4 - K - 600 / 550 - RAL 9010

Tip
BD4 -Difuzor
BD5 -Difuzor

Oblika
K Kvadratna
R Okrogla

Dimenzija [mm]
300, 400, 500, 600, 625

Velikost lamelnega dela [mm]
250, 350, 450, 550

Barva
Standardno bela RAL 9010
Poljuben RAL

PB2 - PP - 600 / 200 - S - ISO 6 mm

Izolacija
6mm, 10mm,
19mm

Priključek
S - Stranski
V - Vertikalni

Velikost priključka [mm]

Dimenzija komore [mm]

Perforirana razpršilna plošča

Tip komore
PB2 - Komora
PB5 - Komora

Vrtinčni difuzor BD-8 in BD-9

BD-8 - K - 600 / 24 - RAL 9010 - Z PB2 - PP - 600 / 200 - S - ISO 6 mm

Tip
BD8 -Difuzor
BD9 -Difuzor

Oblika
K Kvadratna
R Okrogla

Dimenzija [mm]
300, 400, 500, 600, 625

Št. usmernikov
8, 16, 24, 48, 54, 72 (samo za BD-8)

Barva
Standardno bela RAL 9010
Poljuben RAL

Smer vpiha
Z - Dovod
A - Odvod

Izolacija
6mm, 10mm,
19mm

Priključek
S - Stranski
V - Vertikalni

Velikost priključka [mm]

Dimenzija komore [mm]

Perforirana razpršilna plošča

Tip komore
PB2 - Komora
PB5 - Komora

Projektantski popis

Vrtinčni difuzor BD-4

Okrogli vrtinčni difuzor, za odvod zraka, s priključno komoro iz pocinkane pločevine, z okroglo čelno ploskvijo s tangencialno razporejenimi režami, barva RAL 9010, s fiksnimi usmerniki zraka, s stranskim priključkom in regulacijsko loputo.

Proizvajalec: BOSSPLAST
Tip: BD-4 - R - 600/550 - RAL9010 PB2-PP-600/200

Vrtinčni difuzor BD-5

Okrogli vrtinčni difuzor, za odvod zraka, s priključno komoro iz pocinkane pločevine, z okroglo čelno ploskvijo z radialno razporejenimi režami, barva RAL 9010, s fiksnimi usmerniki zraka, s stranskim priključkom in regulacijsko loputo.

Proizvajalec: BOSSPLAST
Tip: BD-5 - R - 600/550 - RAL9010 PB2-PP-600/200

Vrtinčni difuzor BD-8

Okrogli vrtinčni difuzor, za odvod zraka, s priključno komoro iz pocinkane pločevine, z okroglo čelno ploskvijo s spiralno razporejenimi posamično nastavljivimi črnimi usmerniki, barva RAL 9010, s stranskim priključkom in regulacijsko loputo.

Proizvajalec: BOSSPLAST
Tip: BD-8 - RR - 600/24 - RAL9010-A PB2-PP-600/200

Vrtinčni difuzor BD-9

Okrogli vrtinčni difuzor, za odvod zraka, s priključno komoro iz pocinkane pločevine, z okroglo čelno ploskvijo s tangencialno razporejenimi posamično nastavljivimi črnimi usmerniki, barva RAL 9010, s stranskim priključkom in regulacijsko loputo.

Proizvajalec: BOSSPLAST
Tip: BD-9 - RR - 600 - RAL9010-A PB2-PP-600/200