

Zračni ventil s filtrom DLD-P

01



0106 / Zračni ventili / Zračni ventili s filtrom DLD-P

BOSSPLAST

Prašno barvani kovinski zračni ventil s filtrom.

Zračni ventil DLD-P je zasnovan za odvod ali dovod zraka v prezračevalnih sistemih. Ohišje ventila in snemljiv pokrov sta izdelana iz prašno barvanega lakiranega jekla v beli barvi. Vse velikosti so opremljene s priključnimi nastavki in integriranim, brezstopenjskim nastavkom za uravnavanje pretoka zraka. Za zmanjšanje vnosa umazanije v / iz prezračevalnega sistema so vsi zračni ventili opremljeni z odstranljivim aluminijastim filtrom, ki se lahko tudi opere.

- Nazivne velikosti: 100, 125, 160 in 200 mm
- Material: prašno barvana jeklena pločevina (RAL 9010)
- Na voljo tudi iz nerjavnega jekla
- Snemljiv pokrov
- Vgrajen nastavek za regulacijo pretoka zraka
- Priključek za neposredno montažo v fleksibilne cevi
- Pralni aluminijast filter

Kazalo

Dimenzije
Tehnični podatki
Koda za naročanje
Projektantski popis

Stran 587
Stran 587
Stran 588
Stran 588

Dimenzije

DLD-P	Ø100	Ø125	Ø160	Ø200
A	30	30	30	30
B	98	123	158	198
C	210	210	270	320
D	182	207	242	282
E	150	175	210	250
F	130	155	190	230
G	5,5	5,5	5,5	5,5
H	180	205	240	280
J	180	175	210	250

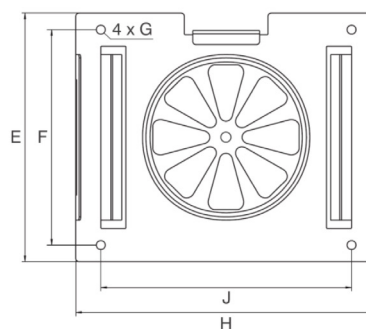
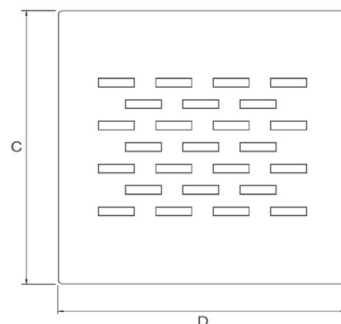
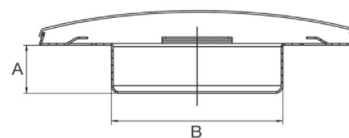
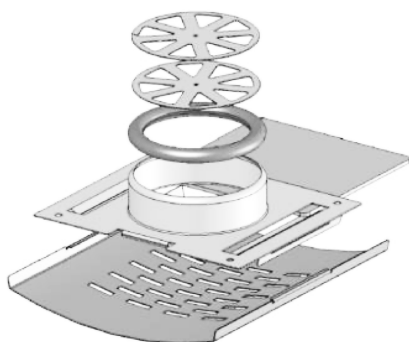

Tehnični podatki

1. Brez filtra in s popolnoma odprtim ventilom,
2. S čistim filtrom in popolnoma odprtim ventilom,
3. S čistim filtrom in 50% odprtim ventilom

Meritve so bile izvedene s povsem čistim filtrom!

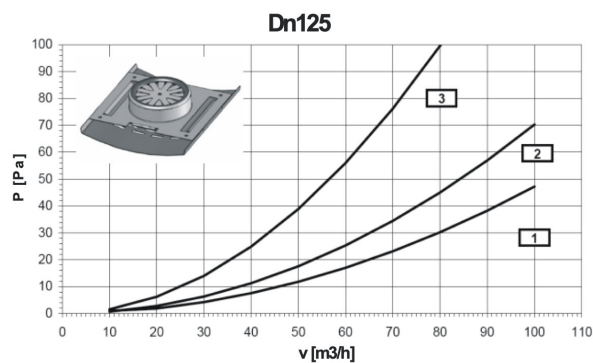
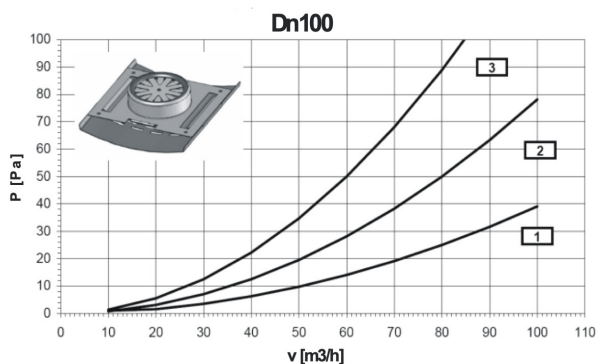

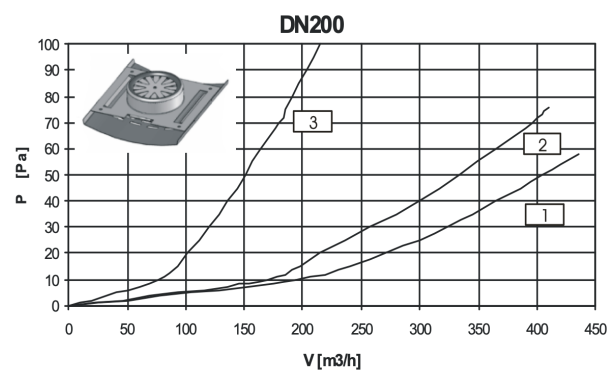
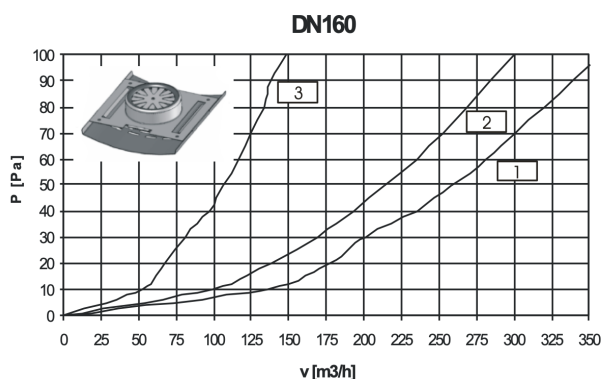

Koda za naročanje

DLD-P / 125

Tip
DLD-P Kovinski zračni ventil s filtrom

Nazivna velikost [mm]
100, 125, 160, 200

Projektantski popis

Prezračevalni ventil

Prezračevalni ventil za dovod ali odvod zraka z odstranljivim aluminijastim filtrom. Ohišje ventila in snemljiv pokrov iz prašno barvanega lakiranega jekla v beli barvi, z regulacijo pretoka zraka, proizv. DLD-P, priključek D = 125 mm

*Dobavitelj: BOSSPLAST d.o.o.,
Tip: DLD-P / 125*